



MUCH MOON

LUMINAIRE SUSPENDUS

Une édition spéciale devenue standard : MUCH MOON a conquis sa place dans notre gamme de produits. Grâce à différentes longueurs de tiges et à des possibilités variées de placement, ces luminaires suspendus décoratifs, à surface lumineuse visible, permettent de réaliser de nombreuses applications d'aménagement créatif. Qu'il s'agisse du secteur alimentaire, architectural, tertiaire, de celui de la mode ou d'une showroom, MUCH MOON est une installation d'éclairage pilotable dont la grande esthétique permet de créer de nobles zones attirant l'attention dans tout espace.



Des longueurs flexibles de tige

Variable : entre 60 cm et 2 mètres. Allant même jusqu'à 4 mètres sur demande



Deux tailles de luminaires

Diamètre des luminaires entre 165 mm et 240 mm, laissant toute liberté d'aménagement architectural



Trois types de fixation

Version encastrée, version en saillie ou même rail conducteur triphasé



Grand choix de LED

Dans les températures de couleur 3 000 K, 4 000 K ou ACTIVE (2 700 à 6 000 K)



Un éclairage intelligent

Toujours la meilleure gestion d'éclairage grâce à LED^{IQ} DALI ou LED^{IQ} BLE

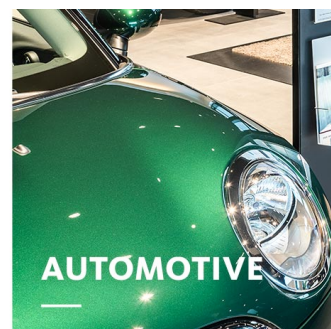
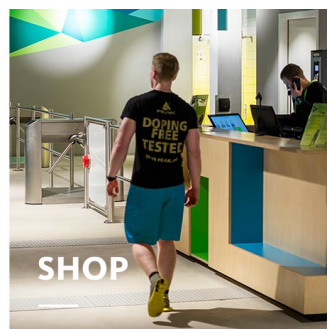
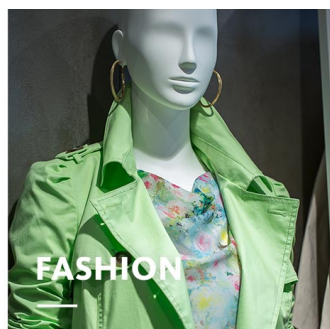
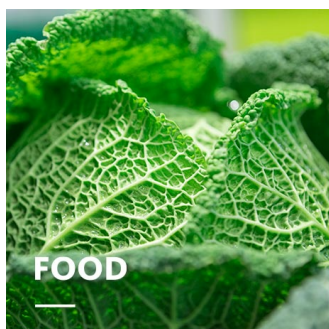

MUCH MOON

oktalite

www.oktalite.com/much-moon-p

Luminaire type	Luminaire suspendus
Application	éclairage de base
Angle d'ouverture	fixe
Fixation	3P Rail électrique, ne convient pas au montage vertical, en saillie, encastrés (Ø 130mm)

Résistance du plafond ou de la dalle 1 - 25 mm

Sources lumineuse LED^{IQ} BLE

Classe de flux lumineux LED 2000 lm - 3000 lm

Couleur de la lumière Blanc 3000 K, 4000 K, Active 2700-6000 K

Système refroidissement passif

Module d'alimentation BLE-Treiber séparé, DALI Treiber séparé

Couleur du luminaire RAL 9005 noir profond
RAL 9016 blanc trafic
Autres couleurs disponibles sur demande

Surface Effet poudré



Tension nominale 220 - 240 V, 50/60Hz

Commande de l'éclairage Bluetooth Low Energy

Installation Recommandé pour les modernisations ou les nouvelles installations.
Il est possible de coupler jusqu'à 127 luminaires dans un réseau BLE. La stabilité de la connexion Bluetooth dépend des conditions sur place. Pour ce type de luminaire, elle est de 25m (emportable) / 7,5m (en saillie) maximum.

Poids 2,0 kg / 2,8 kg

Composantes

-  Boîtier du luminaire
-  suspensions
-  Module d'alimentation

Marques de contrôle

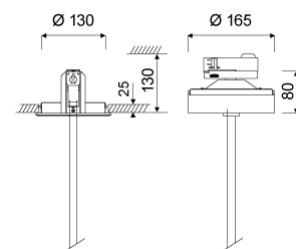
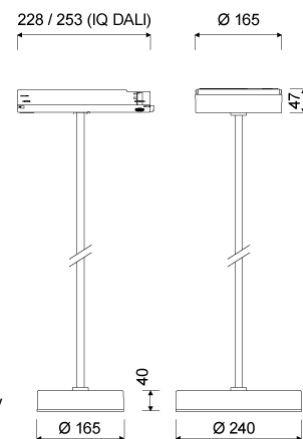

Toutes les données techniques ainsi que les indications de poids et dimensions ont été élaborées avec soin. Sous réserve d'erreurs. Toutes les dimensions en mm · LED Durée de vie: L80/B10 avec température ambiante (ta) de 25 °C. Durée de vie de référence 50 000 h. Valeurs de flux lumineux et efficacité soumises à une tolérance de +/- 10 % Min CRI Ra: >80 / >90· Les images des produits servent comme des exemples et pourraient dévier de l'original · Nous nous réservons le droit d'apporter des modifications en fonction du progrès technique. Vous trouverez la documentation sur le règlement sur l'éclairage unique (SLR) dans notre zone de téléchargement. · Oktalite Lichttechnik GmbH · Mathias-Brüggen-Str. 73 · 50829 Cologne · T 49 221 59767-0 · F 49 221 59767-40 · mail@oktalite.com · www.oktalite.com · 2022-11-30

**MUCH MOON****oktalite**

Dimensions	Classe de flux lumineux LED	Couleur de la lumière	CRI R _a	flux lumineux du système	Puissance	Référence		
						blanc	argent	noir
Ø 165 mm	2000 lm	3000 K	> 80	1685 lm	17 W	10236795		10236796
Ø 165 mm		4000 K	> 80	1770 lm		10236797		10236798
Ø 165 mm		Active 2700-6000 K	> 80	-		10236799		10236800
Ø 165 mm		2700 K	> 80	1635 lm				
Ø 165 mm		6000 K	> 80	1770 lm				
Ø 240 mm		3000 lm	3000 K	> 80		2545 lm	22 W	10236801
Ø 240 mm	4000 K		> 80	2675 lm	10236803			10236804
Ø 240 mm	Active 2700-6000 K		> 80	-	10236805			10236806
Ø 240 mm	2700 K		> 80	2470 lm				
Ø 240 mm	6000 K		> 80	2675 lm				
Ø 240 mm								

Toutes les données techniques ainsi que les indications de poids et dimensions ont été élaborées avec soin. Sous réserve d'erreurs. Toutes les dimensions en mm · LED Durée de vie: L80/B10 avec température ambiante (ta) de 25 °C. Durée de vie de référence 50 000 h. Valeurs de flux lumineux et efficacité soumises à une tolérance de +/- 10 % Min CRI Ra: >80 / >90· Les images des produits servent comme des exemples et pourraient dévier de l'original · Nous nous réservons le droit d'apporter des modifications en fonction du progrès technique. Vous trouverez la documentation sur le règlement sur l'éclairage unique (SLR) dans notre zone de téléchargement. · Oktalite Lichttechnik GmbH · Mathias-Brüggen-Str. 73 · 50829 Cologne · T 49 221 59767-0 · F 49 221 59767-40 · mail@oktalite.com · www.oktalite.com · 2022-11-30



Optique - LED^{IQ} BLE

Optique Much Moon - LED^{IQ} BLE

oktalite

Optique

Diffuseur (opale)

Type

Optique intégré

Faisceau

Diffusion de Lambert (Ø165mm)

Verre

LOR

sans

100 %

Much Moon 165			
Höhe [m]	KegelØ [m]	E(0°) [lx/klm]	E(C0) [lx/klm]
1	2,63	358	40
2	5,25	89	10
3	7,88	40	4

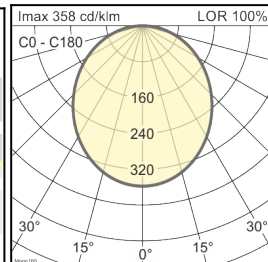

Faisceau

Diffusion de Lambert (Ø240mm)

Verre

LOR

sans

100 %

Much Moon 240			
Höhe [m]	KegelØ [m]	E(0°) [lx/klm]	E(C0) [lx/klm]
1	2,55	367	43
2	5,10	92	11
3	7,65	41	5

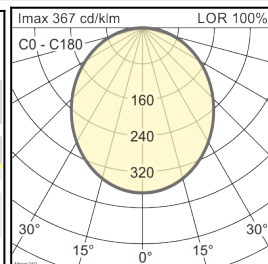

Toutes les données techniques ainsi que les indications de poids et dimensions ont été élaborées avec soin. Sous réserve d'erreurs. Toutes les dimensions en mm · LED Durée de vie: L80/B10 avec température ambiante (ta) de 25 °C. Durée de vie de référence 50 000 h. Valeurs de flux lumineux et efficacité soumises à une tolérance de +/- 10 % Min CRI Ra: >80 / >90· Les images des produits servent comme des exemples et pourraient dévier de l'original · Nous nous réservons le droit d'apporter des modifications en fonction du progrès technique. Vous trouverez la documentation sur le règlement sur l'éclairage unique (SLR) dans notre zone de téléchargement. · Oktalite Lichttechnik GmbH · Mathias-Brüggen-Str. 73 · 50829 Cologne · T 49 221 59767-0 · F 49 221 59767-40 · mail@oktalite.com · www.oktalite.com · 2022-11-30



Fixation - LED^{IQ} BLE

Tige pendulaire

oktalite

Longueur de pendule	Référence	
	blanc	noir
600 mm	10236807	10236808
800 mm	10236809	10236810
1000mm	10236811	10236812
1200 mm	10236813	10236814
1400 mm	10236815	10236816
1600 mm	10236817	10236818
1800 mm	10236819	10236820
2000 mm	10236821	10236822

Toutes les données techniques ainsi que les indications de poids et dimensions ont été élaborées avec soin. Sous réserve d'erreurs. Toutes les dimensions en mm · LED Durée de vie: L80/B10 avec température ambiante (ta) de 25 °C. Durée de vie de référence 50 000 h. Valeurs de flux lumineux et efficacité soumises à une tolérance de +/- 10 % Min CRI Ra: >80 / >90· Les images des produits servent comme des exemples et pourraient dévier de l'original · Nous nous réservons le droit d'apporter des modifications en fonction du progrès technique. Vous trouverez la documentation sur le règlement sur l'éclairage unique (SLR) dans notre zone de téléchargement. · Oktalite Lichttechnik GmbH · Mathias-Brüggen-Str. 73 · 50829 Cologne · T 49 221 59767-0 · F 49 221 59767-40 · mail@oktalite.com · www.oktalite.com · 2022-11-30



BLE-Treiber

oktalite

Type	Fixation au plafond avec équipement électrique
Raccordement du luminaire	jack TRRS
Longueur de câble secondaire	400 mm
Tension nominale	220 - 240 V, 50/60Hz
Commande de l'éclairage	Bluetooth Low Energy
Sources lumineuse	LED ^{IQ} BLE

Fixation	raccordement au secteur	Courant de sortie	Puissance	max. luminaires un B16	Référence	
					blanc	noir
3P Rail électrique (l=228mm)	GA69	600 mA	17 W	50	10236827	10236828
3P Rail électrique H17	GA69 (Active)	600 mA	17 W	16	10236829	10236830
en saillie H17	1x3pol	600 mA	17 W	50	10236835	10236836
en saillie H17	1x3pol (Active)	600 mA	17 W	16	10236837	10236838
encastrés (Ø 130mm)	GST 18i3	600 mA	17 W	50	10236843	10236844
encastrés (Ø 130mm)	GST 18i3 (Active)	600 mA	17 W	16	10236845	10236846
3P Rail électrique (l=228mm)	GA69	600 mA	22 W	50	10236827	10236828
3P Rail électrique H17	GA69 (Active)	600 mA	22 W	16	10236829	10236830
en saillie H17	1x3pol	600 mA	22 W	50	10236835	10236836
en saillie H17	1x3pol (Active)	600 mA	22 W	16	10236837	10236838
encastrés (Ø 130mm)	GST 18i3	600 mA	22 W	50	10236843	10236844
encastrés (Ø 130mm)	GST 18i3 (Active)	600 mA	22 W	16	10236845	10236846

Toutes les données techniques ainsi que les indications de poids et dimensions ont été élaborées avec soin. Sous réserve d'erreurs. Toutes les dimensions en mm · LED Durée de vie: L80/B10 avec température ambiante (ta) de 25 °C. Durée de vie de référence 50 000 h. Valeurs de flux lumineux et efficacité soumises à une tolérance de +/- 10 % Min CRI Ra: >80 / >90· Les images des produits servent comme des exemples et pourraient dévier de l'original · Nous nous réservons le droit d'apporter des modifications en fonction du progrès technique. Vous trouverez la documentation sur le règlement sur l'éclairage unique (SLR) dans notre zone de téléchargement. · Oktalite Lichttechnik GmbH · Mathias-Brüggen-Str. 73 · 50829 Cologne · T 49 221 59767-0 · F 49 221 59767-40 · mail@oktalite.com · www.oktalite.com · 2022-11-30